

ユーザーマニュアル
KTH-081

はじめに

お買い上げいただきありがとうございます。

ご使用前に、「重要なお知らせ（安全のために）」を必ずお読みください。



本端末のご利用について

- 本端末は無線LAN、有線LANの通信方式に対応しております。
- 本端末はパソコンなどと同様に、お客様がインストールを行うアプリなどによっては、動作が不安定になったり、お客様の位置情報や本端末に登録された個人情報などがインターネットを経由して外部に発信され、不正に利用されたりする可能性があります。このため、ご利用になるアプリなどの提供元および動作状況について十分にご確認の上、ご利用ください。
- お客様がご利用のアプリやサービスによっては、Wi-Fi通信中であってもパケット通信料が発生する場合があります。
- Googleが提供するサービスについては、Google Inc.の利用規約をお読みください。また、そのほかのウェブサービスについては、それぞれの利用規約をお読みください。
- ディスプレイは、非常に高度な技術を駆使して作られておりますが、一部に点灯しないドットや常時点灯するドットが存在する場合があります。これは液晶ディスプレイの特性であり、故障ではありませんのであらかじめご了承ください。
- 本端末単体では携帯電話網、および、PSTN方式での音声通話をご利用いただけません。



重要なお知らせ（安全のために）

■ ここに示した注意事項は、お使いになる人や、他の人への危害、財産への損害を未然に防ぐための内容を記載していますので、必ずお守りください。

■ 次の表示の区分は、表示内容を守らず、誤った使用をした場合に生じる危害や損害の程度を説明しています。









 危険	この表示は、取り扱いを誤った場合、「死亡または重傷を負う危険が切迫して生じることが想定される」内容です。
 警告	この表示は、取り扱いを誤った場合、「死亡または重傷を負う可能性が想定される」内容です。
 注意	この表示は、取り扱いを誤った場合、「軽傷を負う可能性が想定される場合および物的損害の発生が想定される」内容です。

■ 次の絵表示の区分は、お守りいただく内容を説明しています。

 禁止	禁止（してはいけないこと）を示します。
 指示	指示に基づく行為の強制（必ず実行していただくこと）を示します。

本体の取り扱いについて

危険









-  高温になる場所（火のそば、暖房器具のそば、こたつの中、直射日光の当たる場所、炎天下の車内など）で使用、保管、放置しないでください。火災、やけど、けがの原因となります。
-  電子レンジなどの加熱調理機器や高圧容器に入れしないでください。
-  火災、やけど、けが、感電の原因となります。分解、改造をしないでください。火災、やけど、けが、感電の原因となります。
-  水や飲料水、ペットの尿、汗などで濡らさないでください。火災、やけど、けが、感電の原因となります。
-  充電端子や外部接続端子に液体（水や飲料水、ペットの尿、汗など）を入れないでください。火災、やけど、けが、感電の原因となります。
-  火の中に投下したり、熱を加えたりしないでください。内蔵電池の発火、破裂、発熱、漏液の原因となります。
-  釘を刺したり、ハンマーで叩いたり、踏みつけたりするなど過度な力を加えないでください。内蔵電池の発火、破裂、発熱、漏液の原因となります。
-  内蔵電池内部の液体などが目の中に入ったときは、こすらず、すぐにきれいな水で洗った後、直ちに医師の診療を受けてください。失明の原因となります。

■ 本端末の内蔵電池の種類は次の通りです。

表示：Li-ion 00

種類：リチウムイオンポリマー二次電池

警告

-
-  強い力や衝撃を与えたり、投げ付けたりしないでください。
火災、やけど、けが、感電の原因となります。
-
-  充電端子や外部接続端子、イヤホン端子に導電性異物（金属片、鉛筆の芯など）を接触させないでください。また、内部に入れないでください。
火災、やけど、けが、感電の原因となります。
-
-  使用中や充電中に、布団などで覆ったり、包んだりしないでください。
火災、やけどの原因となります。
-
-  使用中、充電中、保管時に、異臭、発熱、変色、変形など、いままでと異なるときは、直ちに次の作業を行ってください。・電源プラグをコンセントから抜く。・本端末の電源を切る。
火災、やけど、けが、感電の原因となります。
-
-  microSDカードスロットに水などの液体や金属片、燃えやすいものなどの異物を入れないでください。
火災、やけど、けが、感電の原因となります。
-
-  病院での使用については、各医療機関の指示に従ってください。
使用を禁止されている場所では、本端末の電源を切ってください。
電子機器や医用電気機器に悪影響を及ぼす原因となります。
-
-  通知音が鳴っているときなどは、必ず本端末を耳から離してください。
また、イヤホンマイクなどを本端末に装着し、ゲームや音楽再生などをする場合は、適度なボリュームに調節してください。
音量が大きすぎると難聴の原因となります。また、周囲の音が聞こえにくいと、事故の原因となります。
-
-  医用電気機器などを装着している場合は、医用電気機器メーカーもしくは販売業者に、電波による影響についてご確認の上ご使用ください。
医用電気機器などに悪影響を及ぼす原因となります。
-
-  高精度な制御や微弱な信号を取り扱う電子機器の近くでは、本端末の電源を切ってください。
電子機器が誤動作するなどの悪影響を及ぼす原因となります。
※ご注意いただきたい電子機器の例
補聴器、植込み型心臓ペースメーカーおよび植込み型除細動器、その他の医用電気機器、火災報知器、自動ドア、その他の自動制御機器など。植込み型心臓ペースメーカーおよび植込み型除細動器、その他の医用電気機器をご使用される方は、当該の各医用電気機器メーカーもしくは販売業者に電波による影響についてご確認ください。



万が一、ディスプレイ部やカメラのレンズを破損した際には、破片や露出した本端末の内部にご注意ください。
誤って割れた破損部や露出部に触れますと、けがの原因となります。



内蔵電池が漏液したり、異臭がしたりするときは、直ちに使用をやめて火気から遠ざけてください。
漏液した液体に引火し、発火、破裂の原因となります。



アダプタのコードが傷んだら使用しないでください。
火災、やけど、感電の原因となります。



風呂場などの湿気の多い場所では使用しないでください。
火災、やけど、感電の原因となります。



コードの上に重いものをのせないでください。
火災、やけど、感電の原因となります。



本端末に電源ケーブルを接続した状態で、上下左右に無理な力を加えないでください。
火災、やけど、けが、感電の原因となります。



濡れた手でアダプタのコードや充電端子、コンセントに触れないでください。
火災、やけど、感電の原因となります。



指定の電源、電圧で使用してください。また、海外で充電する場合は、海外で使用可能なACアダプタで充電してください。
誤った電圧で使用すると火災、やけど、感電の原因となります。
※本製品は日本国内向けです。
ACアダプタ（別売り）のUSBポートは以下の定格内のものをご使用ください。
・定格電圧：5V±5%
・定格電流：1.5A～2.5A



本端末に電源プラグを抜き差しする場合は、無理な力を加えず、水平に真っ直ぐ抜き差ししてください。
火災、やけど、けが、感電の原因となります。

注意



ぐらついた台の上や傾いた場所など、不安定な場所には置かないでください。
落下して、けがの原因となります。



湿気やほこりの多い場所や高温になる場所には、保管しないでください。
火災、やけど、感電の原因となります。



子供が使用する場合は、保護者が取り扱いの方法を教えてください。また、使用中においても、指示どおりに使用しているかをご確認ください。けがなどの原因となります。



乳幼児の手の届かない場所に保管してください。けが、感電の原因となります。



本端末が破損したまま使用しないでください。火災、やけど、けが、感電の原因となります。



誤ってディスプレイを破損し、液晶が漏れた場合には、顔や手などの皮膚につけないでください。
失明や皮膚に傷害を起こす原因となります。液晶が目や口に入った場合には、すぐにきれいな水で洗い流し、直ちに医師の診療を受けてください。また、皮膚や衣類に付着した場合は、すぐにアルコールなどで拭き取り、石鹸などで洗い流してください。



一般のゴミと一緒に捨てないでください。
発火、環境破壊の原因となります。不要となった本端末は、ご使用場所の市区町村の指示に従ってください。



ディスプレイを見る際は、十分明るい場所で、画面からある程度の距離をとってご使用ください。
視力低下の原因となります。



内蔵電池内部の液体などが漏れた場合は、顔や手などの皮膚につけないでください。
失明や皮膚に傷害を起こす原因となります。
液体などが目や口に入った場合や、皮膚や衣類に付着した場合は、すぐにきれいな水で洗い流してください。また、目や口に入った場合は、洗浄後直ちに医師の診療を受けてください。



本製品を分解、改造しないでください。

各部の名称と機能

正面

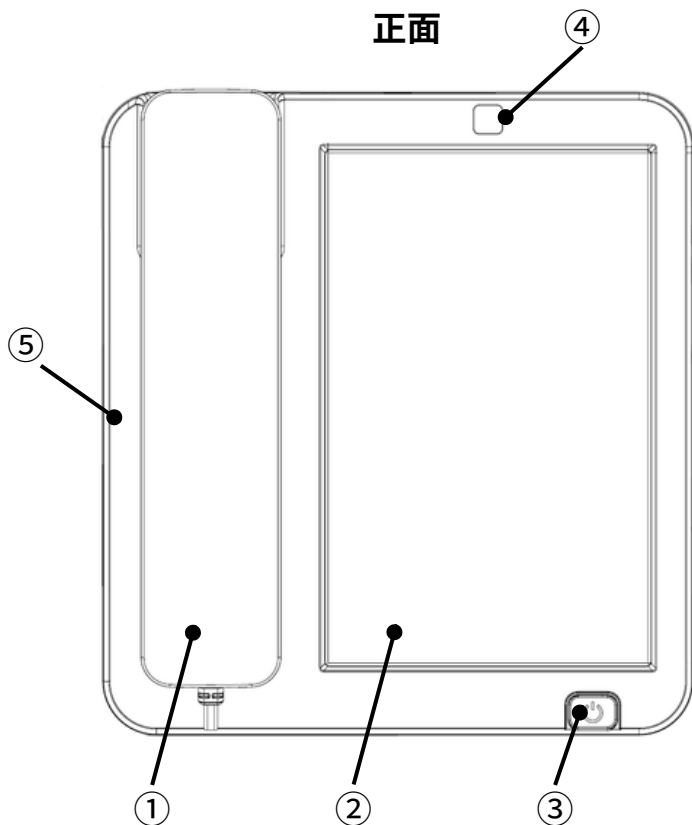

①ハンドセット（受話器）

②タッチディスプレイ

③電源ボタン

充電時 : 赤色

電池残量少 : 赤色

通常時 : 緑色

無通電時 : 消灯

④フロントカメラ

⑤ハンズフリースピーカーマイク
（内臓）

背面

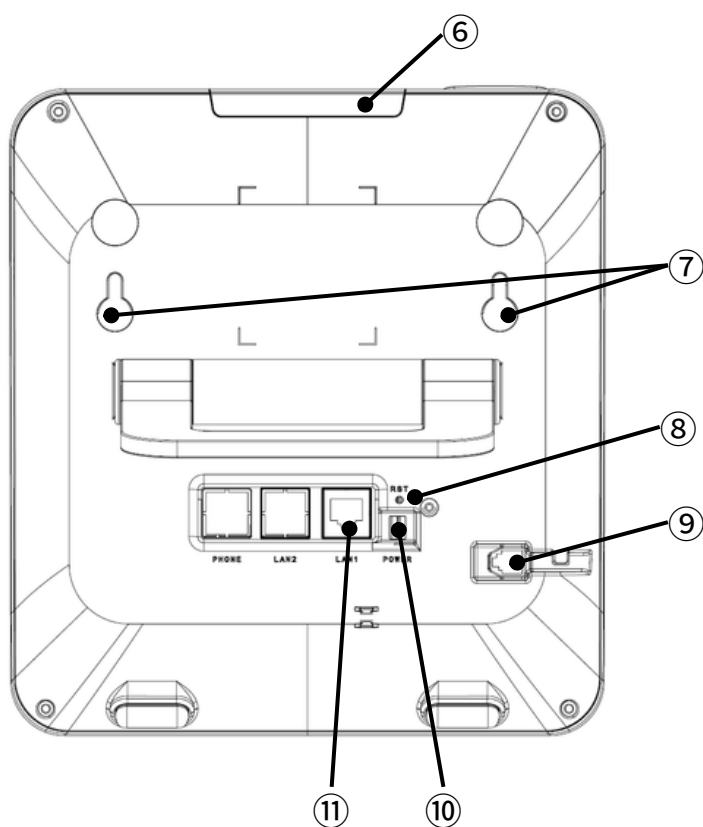

⑥micro SDカードスロット
※保護カバーを外して挿入
してください。

⑦壁掛け用フック

⑧リセットボタン

⑨ハンドセットジャック

⑩電源ジャック

⑪有線LANポート

右側面

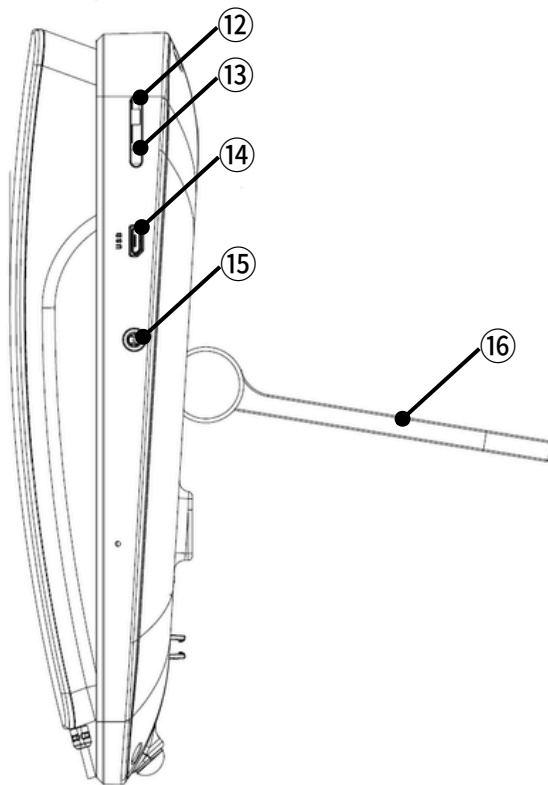

⑫音量+ボタン

⑬音量-ボタン

⑭micro USBポート
(データ通信用)

⑮φ3.5mmフォンジャック

⑯キックスタンド

付録

故障かな？と思ったら

- ・インストールされたアプリを更新する必要があるかご確認ください。
- ・気になる症状のチェック項目を確認しても改善されない場合は、「故障お問い合わせ先」または、販売代理店までご相談ください。

■ 電源

本端末の電源が入らない	<ul style="list-style-type: none">・充電が切れていませんか？・電源ケーブル、コンセントが抜けていませんか？
画面が動かない、電源が切れない	<ul style="list-style-type: none">・画面が動かなくなったり、電源が切れなくなったりした場合に、電源ボタンを10秒以上押すと、強制的に再起動することができます。※ 強制的に電源を切る操作のため、データおよび設定した内容などが消えてしまう場合がありますのでご注意ください。

■ 充電

充電ができない（LEDが点灯しない、ステータスバーに充電中を示すアイコンが表示されない）	<ul style="list-style-type: none">・電源ケーブル、コンセントが抜けていませんか？・適したアダプターを使用していますか（出力が5V/2A以上のものをご使用ください。）
--	--

■ 端末操作

タッチパネルをタップしたり、ボタンを押しても動作しない	<ul style="list-style-type: none">・スリープモードになっていませんか？・端末を強制的に再起動してください。本体背面のリセットスイッチを押してください。
-----------------------------	---

保障について

- ・本製品は付属品を含め、改良のため予告なく製品の全部、または、一部を変更することがあります。予めご了承ください。
- ・本製品の保証期間はご購入より1年間です。
- ・本製品の故障・修理やその他お取り扱いについてお客様にて保存されたデータ、設定が消失する場合があります。万が一に備え、お客様にてバックアップをお願いいたします。

アフターサービスについて

- ・本書記載の「故障かな?と思ったら」以外のお問い合わせは販売代理店、または下記までご相談ください。尚、ご利用になっているアプリの動作については各アプリメーカーへお問い合わせください。

お問い合わせ先

【販売代理店】

【輸入元サポート窓口】

アイスクウェアラボ合同会社

メールアドレス：support.okiden@i2labllc.com

※2～3営業日以内にご回答いたします。

本端末の廃棄について

本端末にはリチウムイオン電池が内蔵されております。
ご利用の自治体の指示に従って適格に廃棄をしてください。

主な使用

商品名	スマートデスクフォン
型番	KTH-081
OS	Android 10 with Google Play
SoC	Mediatek Helio P22 (Octa Core)
RAM/ROM	2GB/32GB
ディスプレイ	8インチ マルチタッチディスプレイ
解像度	800 x 1280 ピクセル
無線LAN	IEEE802.11 a,b,g,n,ac
Bluetooth	5.0
インターフェイス	100MBase-T イーサネットポート (非PoE)
	φ3.5イヤホンマイク
	micro USB
	microSDカードスロット
送受話機能	ハンドセット、内臓スピーカー切り替え
カメラ	フロント500万画素
内臓バッテリー	3.7V 2500mAh (リチウムイオン)
推奨動作環境	-10~+55°C / 10~95%RH
寸法	200mm X 218mm X 70mm
重量	約900g
色	ホワイト
電源	DC5V/2A
製造国	中国

商標

- Bluetooth®とそのロゴマークは、Bluetooth SIG,INCの登録商標です。
- Wi-Fi®はWi-Fi Allianceの登録商標です。
- 「Google」、「Google」ロゴ、「Android」、「Android」ロゴ、「Google Play」、「Google Play」ロゴはGoogle, Inc.の商標、または登録商標です。
- その他本文中に記載されている会社名および商品名は、各社の商標または登録商標です。